

D bike mini wide

ディーバイク ミニ ワイド

この取扱説明書は必ずお読みいただき 安全上の注意事項をよくご理解の上、商品をご使用ください。不適切な取り扱いとは事故につながる恐れがあります。本書をいつでも参照できるように大切に保管してください。

取扱説明書

保証書付

本商品は坂道などでは自然に動いてしまいます。勢いがつくと止まれなくなる恐れもありますので、平らな場所で使用してください。坂道や駐車場、一般道では絶対に使用しないでください。



けい こく 警告

ほ ごしや かた かなら よ
保護者の方へ 必ずお読みください。

おも しこ かき ちゅうい
《思わぬ事故のもとになりますので、下記に注意してください。》

- 保護者のもとで遊ばせてください。



ちゅう い 注意

- サドルの高さ・前輪幅の調節は保護者の方が行ってください。その際に小さな部品がありますので、3才未満のお子様には絶対に与えないでください。誤飲・窒息の危険があります。
- 本商品でお子様遊ぶ場合は保護者の方が必ずそばについて安全を確保してください。
- 一人で遊べるようになるまでは必ず保護者の方が介助してください。
- 人や物にぶつくと危険です。周囲に障害がないか、確認してから遊んでください。
- 階段、縁側など転落の恐れのある場所、傾斜のある場所、火気のある場所では絶対に使用しないでください。
- 道路、駐車場など交通事故を引き起こす可能性がある場所では絶対に使用しないでください。

＜使用上の注意＞

- 畳の上では使用しないでください。畳が擦り切れる場合があります。
- フローリングで使用する際に、過度な力が加わると床に傷がつく場合がありますのでご注意ください。
- 屋外で使用後に屋内で使用する際は、タイヤについた小石などが床を傷つける場合がありますのでご注意ください。
- 雨ざらしにしないでください。
- 屋外または直射日光下での保管・長時間の放置はしないでください。



くちにいけない



おとないすばい



うえにのらない



みずにもらさない



ひにちかづけない

- 坂道、凸凹面、段差の激しい路面、溝の近く、障害物のある場所では絶対に使用しないでください。
- 体重 20kg を超える方は使用しないでください。
- 車輪の周囲や回転部分に、指や髪の毛や衣服などをはさまれないように注意してください。
- 二人乗りなどの危ない乗り方は絶対にしないでください。
- 踏み台など乗用以外の目的で使用しないでください。
- ぶつかけたり、ふりまわすなど乱暴な遊びをしないでください。
- 破損、変形、故障したときは使用しないでください。
- 故障したまま使用すると危険ですので、保護者の方は定期的に点検を行ってください。

2 梱包内容

※六角レンチを紛失した際は、原寸サイズを
参考に市販のものをご購入ください。



本体：1



取扱説明書：1



六角レンチ(5mm用)：1

3 各部の名称

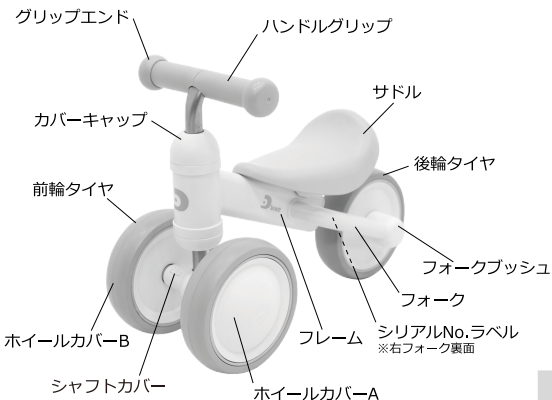

【材質】

ハンドルグリップ：塩化ビニル樹脂 (PVC)
グリップエンド：塩化ビニル樹脂 (PVC)
カバーキャップ：ポリプロピレン (PP)
サドル表皮：ポリウレタン (PU)
サドルクッション：ポリウレタン (PU)
フレーム：スチール
タイヤ：EVA樹脂
ホイールカバー：ポリプロピレン (PP)
フオークブッシュ：ポリプロピレン (PP)

(↑六角レンチ原寸サイズ)

4 初期設定

箱から取り出した状態では前輪の幅が狭いモードになっています。
はじめてご使用になる際は、あらかじめ前輪の幅を広げておいてください。
お子様が乗るのに慣れたら、前輪の幅を狭くしてご使用ください。

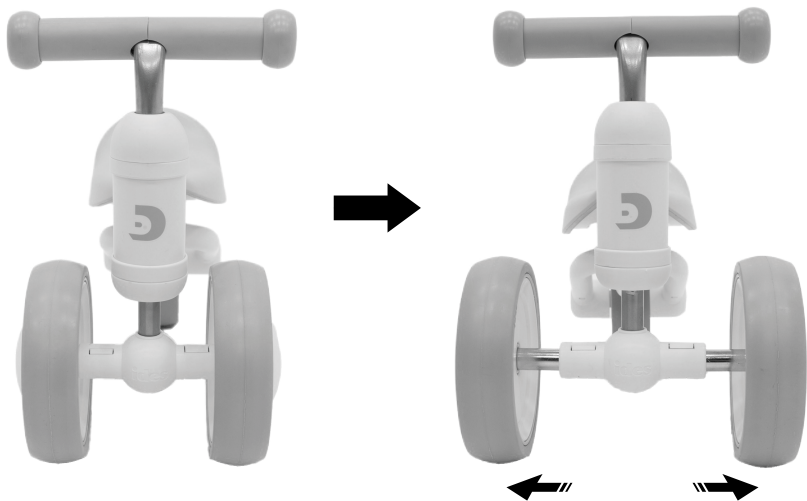

詳しい方法は次のページ →

前輪の幅伸縮方法

前輪の幅を広げる方法

- ① 本体をテーブルや床に逆さまに乗せる

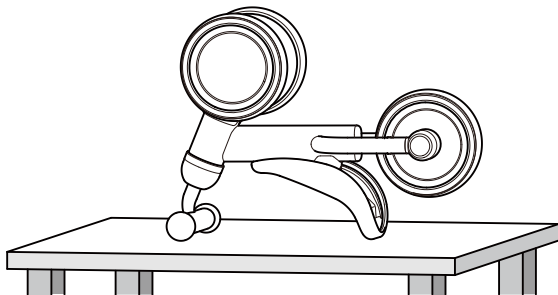

- ② シャフトカバー下部のピンを付属の六角レンチ(B)で押し込む

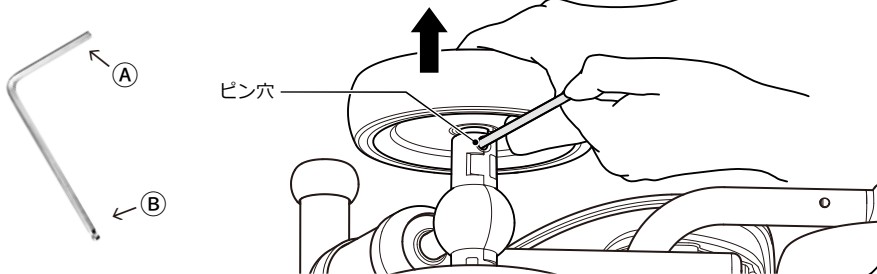

六角レンチを押し込みながら前輪タイヤを矢印の向きに引っ張ってください。

③六角レンチをピン穴から外す

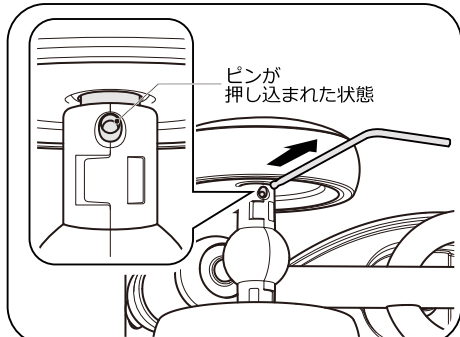

六角レンチを一度ピン穴から外し、ピンが図のように押し込まれた状態になっていることを確認してください。

④前輪タイヤを引っ張る

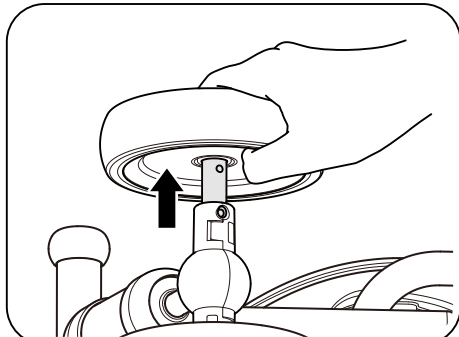

前輪タイヤを矢印の向きに引っ張り、伸ばします。
※「カチッ」とするまで伸ばしてください。
※伸ばした後、ピンが飛び出ていることを確認してください。
※前輪タイヤを強く引っ張りすぎないでください。

⑤両輪を伸ばして完了

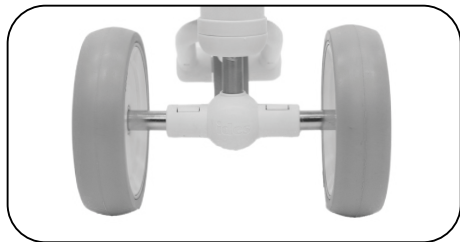

両端から押したり引いたりしても前輪幅が変わらないことを確認してください。
※多少のガタつきは構造上問題ありません。
※片方だけ伸ばして使用しないでください。

前輪幅を狭くする場合も同様の手順を行ってください。

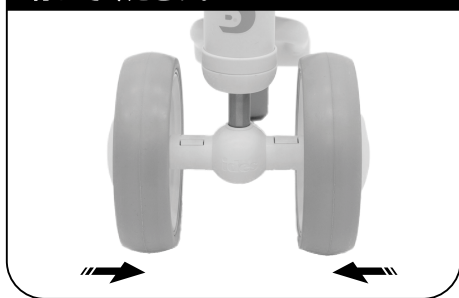

サドルの高さ調節方法

サドルを高くする方法

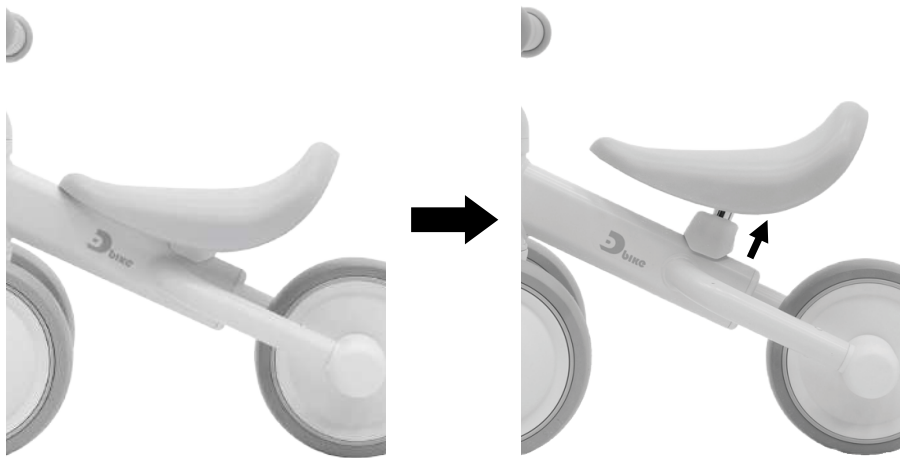

サドルを高くするタイミング：2才頃から(身長目安：83cm くらい)

⚠ 注意

サドルの高さ調節は保護者の方が行ってください。その際に小さな部品がありますので、3才未満のお子様には絶対に与えないください。誤飲・窒息の危険があります。

① ボルトを緩める

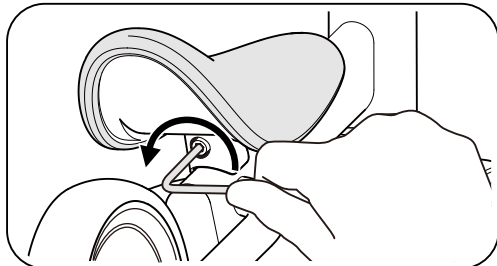

付属の六角レンチ(Ⓐ)でサドル下のボルトを緩めて外します。(反時計回しで緩みます)

② ボルトを取り外す

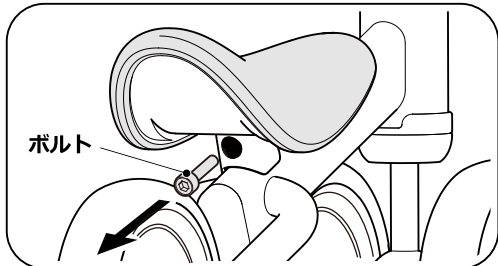

※お子様にボルトをあたえないように注意してください。

③ サドルを引き抜く

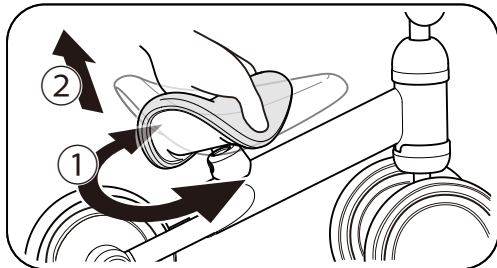

先にサドルを左右に90°回転させ、その後で左右に回転させながら上に引っ張ると抜けやすくなります。

ボルトがキツくて緩まない場合は



サドルを片方の手で押さえながら、もう片方の手で六角レンチを上から下へ体重をかける様にして緩めてください。

六角レンチにハンドタオルなどを巻いてから行うと力を入れやすくなります。

④ パイプ穴カバーを回転させて、使用しない穴をふさぐ

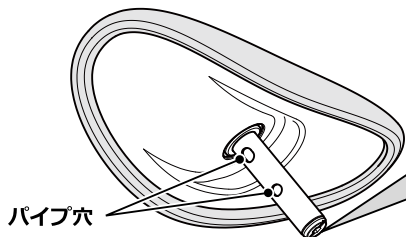

▲ 注意 パイプ穴カバー

パイプ穴カバーはお子様パイプ穴に指を入れるなどして遊ばないようにするための安全部品です。必ず使用してください。

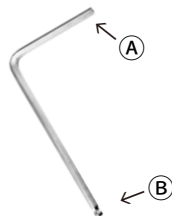
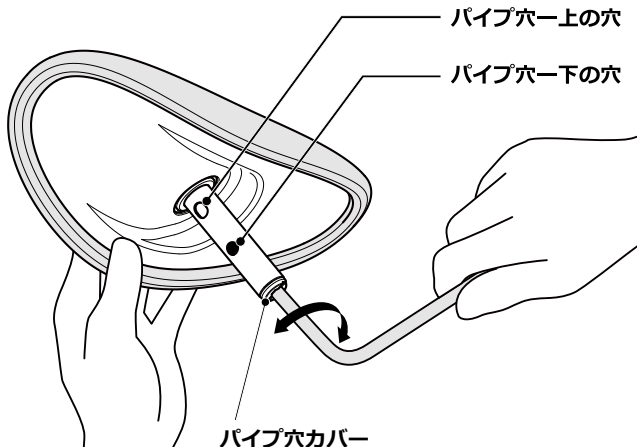

六角レンチ (Ⓐ)、またはコインを使用して【パイプ穴カバー】を 90°回転させると使用するパイプ穴が切り替えられます。

サドルを高くする場合は【下の穴】が開いている状態にします。

⑤ サドルを差し込む

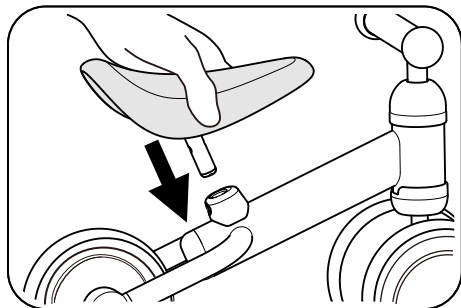

サドルのパイブ穴と本体の穴を揃えて、取り外したボルトを元に戻します。

⑥ ボルトを締め込む

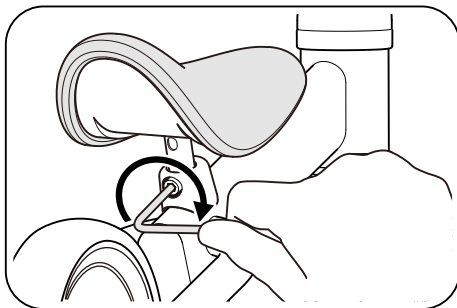

サドルがカタカタ動かなくなるまでボルトを締め込みます。(時計回して締まります)
上から見たときに、サドルが車体に対してまっすぐになるよう、調整しながら固定してください。

⑦ 完了



サドルが上下に動かない事を確認してください。

※大きな力を加えた時にサドルが左右にゆっくり動くのは構造上問題ありません。

サドルを低くする場合は逆の手順を行ってください。

サドルを低い位置で使用する場合は指などの挟まりを防ぐために、フレームとの隙間が開かないように固定してください。



品質保証書

本書は、本書記載内容で無料修理を行うことをお約束するものです。お買い上げの日から下記期間中商品の故障が発生した場合は本書をご提示のうえ、お客様相談室にお問い合わせください。

保証規定

- 一度ご使用になった商品は、お取り替えできません。
- 保証期間中(お買い上げ日より6ヵ月間)に正常な使用状態において、万一故障した場合には無料で修理、または部品の交換を致します。
- 保証期間内でも次のようなものは有料修理になります。
 - 消耗品(タイヤ、サドル、ハンドルグリップなど)。
 - 本体およびプラスチック部品の自然劣化による変色。
 - お客様の誤使用、または改造や不当な修理による故障および損傷。
 - お客様が紛失された部品。
 - 火災、地震、水害、落雷、その他天災地変による故障および損傷。
 - 本書にシリアル No.、お買い上げ日、お客様名、ご住所、販売店名の記入のない場合、あるいは字句を書き換えられた場合。
 - 本書の提示がない場合。
 - 一般家庭以外で、業務用やレンタルなどでご使用され故障した場合。
 - 有料修理の場合に要する運賃などの諸経費。
 - ネットオークション、フリマアプリ、リサイクルショップ等で購入された場合。
- 本書は日本国内にのみ有効です。海外からの修理サービスは致しかねます。
- 製造中止後の商品については必要部品の在庫がなくなった場合、修理できないこともあります。

●お買い上げ後、シリアル No.、お買い上げ日、お客様名、ご住所、販売店名をただちに下記記入願います。

(シリアル No. は、右フォーク裏面のラベルに明記してあります)

●万一故障が生じた場合は保証書をご提示ください。本書は再発行致しませんので大切に保管してください。

●この保証書は、本書に明示した期間、条件のもとにおいて無料修理をお約束するものです。したがってこの保証書によって法律上の権利を制限するものではありませんので、保証期間経過後の修理についてご不明の場合は、当社お客様相談室、またはお買い上げの販売店にお問い合わせください。

商品名	シリアルNo.	保証期間
お名前		お買い上げ日より6ヵ月間 (ただし保証規定による)
お客様 ご住所 〒		お買い上げ日 年 月 日
販売店	店名 住所	TEL.
		TEL.

●万一商品に不都合がございましたら、お手数ですがシリアルNo.をお確かめの上、お客様相談室までご連絡ください。

アイデス株式会社
www.idesnet.co.jp

お客様
相談室

☎ 0120-511457
受付時間 (祝祭日を除く月～金曜日)
10:00～12:00 13:00～17:00

京浜島
ドック

〒143-0003
東京都大田区
京浜島 2-3-12